

# *Ankastre Ocak Kullanma Kılavuzu*

*01 690 CS*

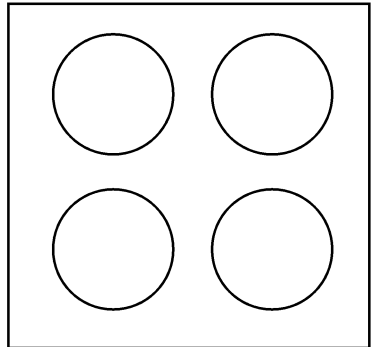

## Lütfen önce bu kılavuzu okuyun!

Değerli Müşterimiz,

Arçelik ürününü tercih ettiğiniz için teşekkür ederiz. Yüksek kalite ve teknoloji ile üretilmiş olan ürününüzün size en iyi verimi sunmasını istiyoruz. Bunun için, bu kılavuzun tamamını ve verilen diğer belgeleri ürünü kullanmadan önce dikkatle okuyun ve bir başvuru kaynağı olarak saklayın. Ürünü başka birisine verirsiniz, kullanma kılavuzunu da birlikte verin. Kullanma kılavuzunda belirtilen tüm bilgi ve uyarıları dikkate alarak talimatlara uyun. Bu kullanma kılavuzunun başka modeller için de geçerli olabileceğini unutmayın. Modeller arasındaki farklar kılavuzda açık bir şekilde belirtilmiştir.

### Semboller ve açıklamaları

Kullanma kılavuzunda şu semboller yer almaktadır:



Önemli bilgiler veya kullanım ile ilgili faydalı ipuçları.



Can ve mal açısından tehlikeli durumlara karşı uyarı.



Elektrik çarpmasına karşı uyarı.



Yangın tehlikesine karşı uyarı.



Sıcak yüzeylere karşı uyarı.

**1 Önemli güvenlik ve çevre talimatları** **4**

Genel güvenlik.....	4
Elektrik güvenliği.....	4
Ürün güvenliği .....	5
Kullanım amacı.....	6
Çocuklar için güvenlik .....	7
AEEE Yönetmeliğine Uyum ve Atık ürünün elden çıkarılması .....	7
Ambalaj bilgisi .....	7

**2 Ürününüz** **8**

Genel görünüm.....	8
Teknik özellikler .....	8

**3 Kurulum** **9**

Kurulum için doğru yer .....	9
Kurulum ve bağlantılar .....	9
Gelecekteki taşıma işlemleri .....	12

**4 Ön hazırlık** **13**

Enerji tasarrufu için yapılması gerekenler.....	13
İlk kullanım .....	13
İlk temizlik .....	13

**5 Ocağın kullanılması** **14**

Pişirme hakkında genel bilgiler.....	14
Ocakların kullanılması.....	15
Kontrol paneli.....	16

**6 Bakım ve temizlik** **23**

Genel bilgiler.....	23
Ocağın temizlenmesi .....	23

**7 Sorun giderme** **24**

## 1 Önemli güvenlik ve çevre talimatları

Bu bölümde, yaralanma ya da maddi hasar tehlikelerini önlemeye yardımcı olacak güvenlik talimatları yer almaktadır. Bu talimatlara uyulmaması halinde her türlü garanti geçersiz hale gelir.

### Genel güvenlik

- Bu ürün, ürünün güvenli bir şekilde kullanımı ve tehlikeleri hakkında nezaret edildikleri veya eğitim verildikleri sürece 8 yaş ve üstü çocuklar ile fiziksel, duyuşsal veya zihinsel yetenekleri tam gelişmemiş veya tecrübe ve bilgi eksiğı bulunan insanlar tarafından kullanılabilir. Çocuklar cihaz ile oynamamalıdır. Temizleme ve kullanıcı bakım işlemleri kendilerine nezaret eden biri olmadığı sürece çocuklar tarafından gerçekleştirilmemelidir.
- Bu cihaz, gözetim altında tutulmadıkları veya gerekli talimatları almadıkları sürece kısıtlı fiziksel, duyuşsal veya zihinsel kapasiteye sahip kişiler (çocuklar dâhil) tarafından kullanılmamalıdır. Gözetim altında tutulmayan çocuklar cihazla oynamamalıdır.
- Eğer ürün, bir başkasına kişisel veya ikinci el kullanım amacıyla verilirse, kullanma kılavuzu, ürün etiketleri , diğer ilgili döküman ve

parçaları ürünle birlikte verilmelidir.

- Kurulum ve tamir işlemlerini her zaman Yetkili Servise yaptırın. Yetkili olmayan kişiler tarafından yapılan işlemler nedeniyle doğabilecek zararlardan üretici firma sorumlu tutulamaz.
- Ürün bozuksa veya gözle görülür bir hasarı varsa, ürünü çalıştırmayın.
- Her kullanımdan sonra ürünün kapalı olduğunu kontrol edin.

### Elektrik güvenliğı

- Ürün arızalı ise yetkili servis tarafından onarılmadan çalıştırılmamalıdır! Elektrik çarpma tehlikesi vardır!
- Ürünü, "Teknik özellikler" tablosundaki değerlere uygun bir sigorta tarafından korunan topraklı bir prize/hatta bağlayın. Transformatörlü ya da transformatörsüz kullanımda, topraklama tesisatını ehliyetli bir elektrikçiye yaptırmayı ihmal etmeyin. Ürünün, yerel yönetmeliklere uygun topraklama yapılmadan kullanılması halinde ortaya çıkacak zararlardan firmamız sorumlu olmayacaktır.
- Ürünü, üzerine su püskürterek veya su dökerek kesinlikle

yıkamayın! Elektrik çarpma tehlikesi vardır!

- Kurulum, bakım, temizlik ve tamir işlemleri sırasında ürünün fişini prizden çekin.
- Eğer bağlantı kablosu hasarlıysa tehlikeyi engellemek amacıyla üretici, satış sonrası servis veya benzer derecede yetkin, sertifikalı bir kişi (tercihen elektrik teknisyeni) ya da ithalatçı firmanın tarif edeceği bir kişi tarafından kablo değiştirilmelidir.
- Ürün, şebeke bağlantısı tamamen kesilebilecek bir şekilde monte edilmelidir. Ayırma işlemi, inşaat yönetmelikleri uyarınca bir şalterle veya sabit elektrik tesisatına bağlanmış entegre bir sigortayla gerçekleştirilmelidir.
- Elektrikli cihazlar ve sistemler üzerinde yapılacak her türlü çalışma, yetkili ve ehliyetli kişiler tarafından gerçekleştirilmelidir.
- Herhangi bir hasar durumunda, ürünü kapatın ve elektrik bağlantısını kesin. Bunun için, evinizin sigortasını kapatın.
- Sigorta akımının ürün akımıyla uyumlu olduğundan emin olun.

### Ürün güvenliği

- UYARI: Ürün çalışırken açıktaki kısımları sıcak olacaktır. Ürüne ve ısıtıcı elemanlara dokunmayın. 8 yaşından küçük çocuklar, yakınlarında yetişkin biri

olmaksızın ürüne yaklaştırılmamalıdır.

- İlaç alımı ve/veya alkol kullanımı gibi, muhakeme yeteneğinizi etkileyebilecek durumlarda ürünü kullanmayın.
- Yemeklerinizde alkol kullanırken dikkatli olun. Alkol, yüksek sıcaklıkta buharlaşır ve sıcak yüzeylerle temas ettiğinde alev alarak yangın çıkmasına neden olabilir.
- Ürünün çalışırken kenarları sıcak olacağı için yakınına yanıcı maddeler koymayın.
- Tüm havalandırma kanallarının etrafını açık tutun.
- Elektrik çarpmasına yol açabileceğinden, ürünü buharlı temizleyicilerle temizlemeyin.
- UYARI: Katı veya sıvı yağlı pişirmelerde ocak başından ayrılmak tehlikelidir ve yangına neden olabilir. Yangını ASLA su ile söndürmeye çalışmayın; ürünün elektrik bağlantısını kesin ve sonra alevleri bir kapak ya da yangın örtüsü (v.b) ile örtün.
- DİKKAT: Pişirme işleminin gözetlenmesi gerekir. Kısa süreli pişirme işlemleri sürekli olarak gözetlenmelidir.
- UYARI: Yangın tehlikesi: Ocak üzerine saklamak amaçlı malzeme koymayın.

- UYARI: Ocak yüzeyi çatlamışsa, elektrik çarpması riskini önlemek için ürünün elektrik bağlantısını kesin.
- Ocak gözü camının kırılması durumunda: Tüm gözleri ve elektrikli ısıtıcı ekipmanları derhal kapatın ve ürünün güç kaynağıyla bağlantısını kesin. Ürün yüzeyine dokunmayın. Ürünü kullanmayın.
- Kullandıktan sonra ocak gözünü kendi kumandasından kapatın ve tencere algılayıcısına güvenmeyin.
- Bıçak, çatal, kaşık ve kapak gibi metal nesnelere ısınacakları için ocak gözüne yerleştirilmemelidir.
- Bu ürün uzaktan kumanda veya harici bir saatle kullanıma uygun değildir.
- Ocak yüzeyi ve nemden kaynaklanan buhar basıncı, tencerenin kaymasına ya da hoplamasına sebep olabilir. Bu nedenle tencere altının ve ocak yüzeyinin her zaman kuru olmasına dikkat edin.
- Ocağınızın elektrikle çalışan gözleri, ileri "Endüksiyon" teknolojisiyle donatılmıştır. Zaman ve enerji tasarrufu sağlayan endüksiyon ocak gözlerinde mutlaka endüksiyonla pişirmeye uygun tencereler kullanılmalıdır; aksi takdirde ocak gözü çalışmaz. Bkz. *Pişirme hakkında genel*

*bilgiler, sayfa 14, "Tencere seçimi" bölümü.*

- Endüksiyon ocak manyetik alan yarattığı için kalp pili ya da insülin pompası gibi cihazlar kullanan kişiler için zararlı etkiler doğurabilir.
- UYARI: Yalnızca ürünün üreticisi tarafından tasarlanan ya da üretici tarafından belirlenmiş standartlarda üretilen ocak koruma muhafazası kullanın. Uygunsuz ocak koruma muhafazası kazalara neden olabilir.

Ürünün yanma güvenliği için;

- Ark oluşturmaması için, ürün fişinin prize iyice sabitlendiğinden emin olun.
- Orijinal kablo dışında kesik veya hasarlı kablo veya ara kablo kullanmayın.
- Ürün fişinin takıldığı prizde sıvı veya nem olmamasına dikkat edin.

#### **Kullanım amacı**

- Bu ürün evde kullanılmak üzere tasarlanmıştır. Ticari amaçlarla kullanımına izin verilmemektedir.
- DİKKAT: Bu ürün sadece pişirme amaçlı kullanılmalıdır. Odayı ısıtmak gibi farklı amaçlar için kullanılmamalıdır.
- Üretici, hatalı kullanım veya taşıma sırasında oluşan herhangi bir zarardan dolayı sorumluluk kabul etmez.

- Satın almış olduğunuz ürünün kullanım ömrü 10 yıldır. Bu, ürünün tanımlandığı şekilde çalışabilmesi için üreticinin gerekli yedek parçaları bulundurma süresidir.

### Çocuklar için güvenlik

- UYARI: Kullanımı sırasında, ürünün ulaşılabilen yüzeyleri sıcaktır. Çocukları üründen uzak tutun.
- Ambalaj malzemeleri çocuklar için tehlikelidir. Ambalaj malzemelerini çocukların ulaşamayacağı bir yerde saklayın.
- Elektrikli ürünler, çocuklar için tehlikelidir. Ürün çalışırken çocukları üründen uzak tutun ve ürünle oynamalarına izin vermeyin.
- Ürünün üzerine çocukların ulaşabilecekleri nesnelere koymayın.

### AEEE Yönetmeliğine Uyum ve Atık ürünün elden çıkarılması

- Bu ürün, T.C. Çevre ve Şehircilik Bakanlığı tarafından yayımlanan "Atık Elektrikli ve Elektronik Eşyaların Kontrolü Yönetmeliği"nde belirtilen zararlı ve yasaklı maddeleri içermez. AEEE Yönetmeliğine uygundur.



- Bu ürün, geri dönüşümlü ve tekrar kullanılabilir nitelikteki yüksek kaliteli parça ve malzemelerden üretilmiştir. Bu nedenle, ürünü, hizmet ömrünün sonunda evsel veya diğer atıklarla birlikte atmayın. Elektrikli ve elektronik cihazların geri dönüşümü için bir toplama noktasına götürün. Bu toplama noktalarını bölgenizdeki yerel yönetime sorun. Kullanılmış ürünleri geri kazanıma vererek çevrenin ve doğal kaynakların korunmasına yardımcı olun. Ürünü atmadan önce çocukların güvenliği için elektrik fişini kesin ve yükleme kapağının kilitleme mekanizmasını çalışmaz duruma getirin.

### Ambalaj bilgisi

- Ürünün ambalajı, Ulusal Mevzuatımız gereği geri dönüştürülebilir malzemelerden üretilmiştir. Ambalaj atığını evsel veya diğer atıklarla birlikte atmayın, yerel otoritenin belirttiği ambalaj toplama noktalarına atın.

## 2 Ürününüz

### Genel görünüm

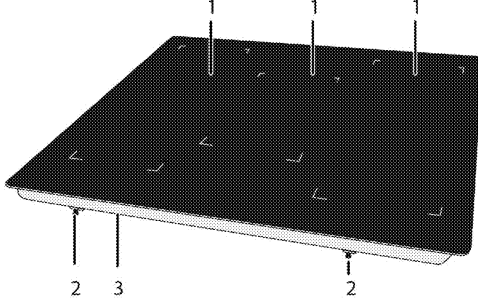

- 1 Endüksiyon ocak gözü  
2 Montaj kelepçesi  
3 Alt muhafaza

### Teknik özellikler

Voltaj/frekans	1N ~ 220-240 V; 50 Hz
Toplam elektrik gücü	maks. 10800 W
Kablo tipi/kesiti	min.H05V2V2-F 3 x 4 mm <sup>2</sup>
Dış boyutlar (yükseklik/genişlik/derinlik)	48 mm/900 mm/510 mm
Kurulum boyutları (genişlik/derinlik)	880 (+2) mm/490 (+2) mm
<b>Ocak gözleri</b>	
Sol arka	<b>Endüksiyon ocak gözü</b>
Boyut	180 mm
Güç	1800/3000 W
Sol ön	<b>Endüksiyon ocak gözü</b>
Boyut	180 mm
Güç	1800/3000 W
Sağ ön	<b>Endüksiyon ocak gözü</b>
Boyut	180 mm
Güç	1800/2500W
Sağ arka	<b>Endüksiyon ocak gözü</b>
Boyut	180 mm
Güç	1800/2500 W
Orta	<b>Endüksiyon ocak gözü</b>
Boyut	280 mm
Güç	2500/3700 W

**i** Ürün kalitesini artırmak için önceden haber verilmeksizin teknik özelliklerde değişiklik yapılabilir.

**i** Kılavuzda yer alan şekiller şematik olup ürününüzle bire bir uyum içinde olmayabilir.

**i** Ürünün üzerinde bulunan işaretlemelerde veya ürünle birlikte verilen diğer basılı dokümanlarda beyan edilen değerler, ilgili standartlara göre laboratuvar ortamında elde edilen değerlerdir. Bu değerler, ürünün kullanım ve ortam şartlarına göre değişebilir.



### 3 Kurulum

Ürünün kurulumu için size en yakın Yetkili Servise başvurun. Ürünü kullanıma hazır duruma getirmek için Yetkili Servisi çağırmadan önce, elektrik ve/veya gaz tesisatının uygun olduğundan emin olun. Değilse ehliyetli bir elektrikçi ve tesisatçı çağırarak gerekli düzenlemeleri yaptırın. Yetkili olmayan kişiler tarafından yapılan işlemler nedeniyle doğabilecek zararlardan üretici firma sorumlu tutulamaz ve ürünün garantisi geçersiz olur.



Ürünün yerleştirileceği yerin ve ayrıca elektrik tesisatının hazırlanması müşteriye aittir.



#### UYARI:

Ürünün kurulumunda, elektrik ve/veya gazla ilgili yerel standartlarda belirtilen kurallara uyulmalıdır.



#### UYARI:

Ürünü kurmadan önce üzerinde herhangi bir hasar olup olmadığını kontrol edin. Ürün hasarlıysa kurulumunu yaptırmayın. Hasarlı ürünler güvenliğinizi için tehlike oluşturur.

### Kurulum için doğru yer

Ürün, piyasadan temin edilen mutfak tezgahlarına monte edilebilecek şekilde tasarlanmıştır. Ürünle mutfak duvarları ve mobilyası arasında güvenli bir mesafe bırakılmalıdır. Uygun boşluklar için şekle bakın, (değerler mm cinsindedir).

- Ürün, herhangi bir kabine konulmaksızın, her iki yan duvarında da, herhangi bir destek bulunmaksızın kullanıma uygundur. Ocak yüzeyi üzerinde 750 mm mesafe bırakılmalıdır.
- (\*) Cihazınızın üzerine davlumbaz/aspirator kurulacak ise, montaj yüksekliği için davlumbaz/aspirator üreticisinin tavsiyesine uyunuz (Min 65cm).
- Ambalaj malzemelerini ve taşıma kilitlerini çıkarın.
- Kullanılan yüzeyler, sentetik laminatlar ve yapıştırıcılar ısıya dayanıklı olmalıdır (minimum 100°C).
- Tezgah yatay olarak düz olmalı ve sabitlenmelidir..
- Ocağın tezgahın üzerinde yerleştirileceği boşluk, ocak kurulum boyutlarına göre kesilmelidir.

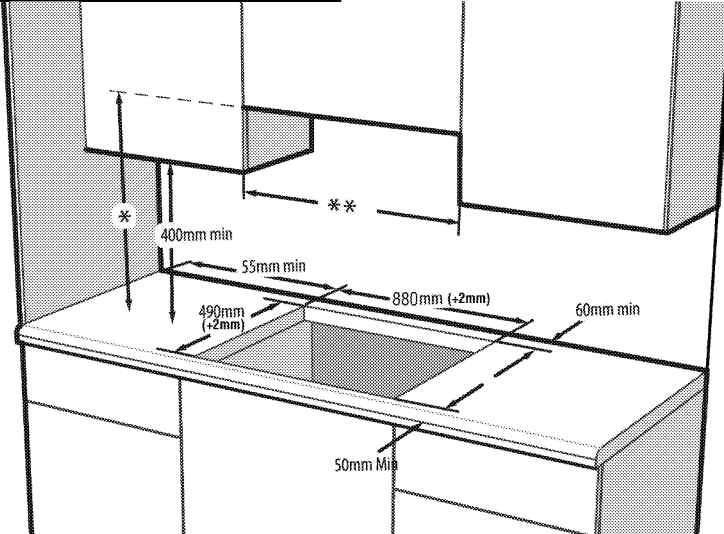

\* Davlumbazın kullanma kılavuzunda tavsiye edildiği üzere davlumbaza minimum yükseklik

\*\* Dolaplar arası minimum mesafe, ocağın genişliğine eşit olmalıdır



Ocağı keskin köşeli ve kenarlı yerlere koymayın.

Camsı seramik yüzeyin kırılma riski vardır!

### Elektrik bağlantısı

Ürünü, "Teknik özellikler" tablosunda belirtildiği üzere uygun kapasiteye sahip minyatür bir devre kesiciyle(sigorta) korunan topraklı bir prize/hatta

### Kurulum ve bağlantılar

- Ürünün kurulumunda, elektrik veya gaz ile ilgili yerel standartlarda belirtilen kurallara uyulmalıdır.

bağlayın. Ürünü trafolu veya trafosuz şekilde kullanmadan önce topraklama işlemini kalifiye bir elektrik teknisyenine yaptırın. Şirketimiz, ürünün yerel düzenlemeler uyarınca toprak tesisatıyla kullanılması şartına uyulmamasından kaynaklanan hasarların sorumluluğunu kabul etmemektedir.

**UYARI:**  
Ürünü şebeke elektriğine bağlantısı yalnızca yetkili ve ehliyetli bir kişi tarafından yapılabilir ve ürünün garantisi yalnızca doğru kurulumdan sonra başlar.  
Yetkili olmayan kişiler tarafından yapılan işlemler nedeniyle doğabilecek zararlardan üretici firma sorumlu tutulamaz.

**UYARI:**  
Elektrik kablosu ezilmemeli, katlanmamalı, sıkıştırılmamalı veya ürünün sıcak parçalarına temas etmemelidir.  
Eğer elektrik kablosu hasarlanırsa, ehliyetli bir elektrikçi tarafından değiştirilmelidir.

- Bağlantı ulusal yönetmeliklerle uyumlu olmalıdır.
- Şebeke besleme verileri, ürünün tip etiketinde belirtilen verilerle aynı olmalıdır. Tip etiketi, ürünün arka muhafazasıdır.
- Ürünün bağlantı kablosu "Teknik özellikler" bölümünde belirtilen değerlerle uyumlu olmalıdır.

**UYARI:**  
Elektrik tesisatı üzerinde herhangi bir çalışmaya başlamadan önce ürünün elektrik bağlantısını kesin.  
Elektrik çarpması tehlikesi vardır.

### Elektrik kablosunun bağlanması

**i** Kablolama yaparken ulusal/yerel elektrik düzenlemelerine uymalı ve fırına uygun priz çıkışı/hat ve fiş kullanmalısınız. Ürünün güç sınırlarının, fiş ve priz çıkışının/hattın akım taşıma kapasitesini aşması durumunda, ürünü fiş ve priz çıkışı/hat kullanmadan direkt olarak sabit elektrik tesisatına bağlamalısınız.

1. Şebeke beslemesinde tüm kutupların ayrılması mümkün değilse, en az 3 mm kontak mesafesine sahip bir ayırma ünitesi (sigorta, hat emniyet şalteri, kontaktör) bağlanmalı ve bu ayırma ünitesinin tüm kutupları IEE yönergelerine göre ürüne bitişik olmalıdır (üzerinde olmamalıdır). Bu talimata uyulmaması, çalışmayla ilgili sorunlara ve ürün garantisinin geçersiz hale gelmesine neden olabilir.

Artık akım devre kesicisi ile ilave koruma sağlanması tavsiye edilir.

### Ürünüüzle birlikte bir kablo verilmişse:

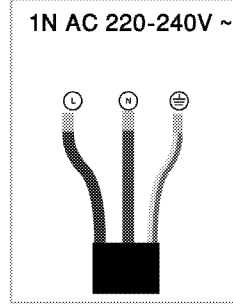

2. **Tek fazlı bağlantı için,** kabloları aşağıda belirtildiği gibi bağlayın:

- Kahverengi/Siyah kablo = L (Faz)
  - Mavi/Gri kablo = N (Nötr)
  - Yeşil/sarı kablo = (E) (Topraklama)
- » veya
- Gri/Siyah kablo = L (Faz)
  - Mavi/Kahverengi kablo = N (Nötr)
  - Yeşil/sarı kablo = (E) (Topraklama)

### Ürünün yerine monte edilmesi

#### Altta fırın olursa;

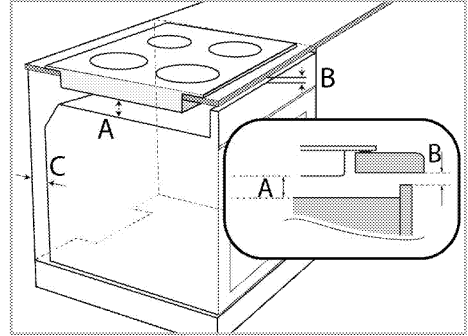

- A min.15 mm
- B min.2 mm
- C 20 mm

#### Altta aışap levha olursa;

Mobilyanın arka kısmında aşağıdaki şekilde gösterildiği gibi bir havalandırma açıklığı bırakılması gerekmektedir.

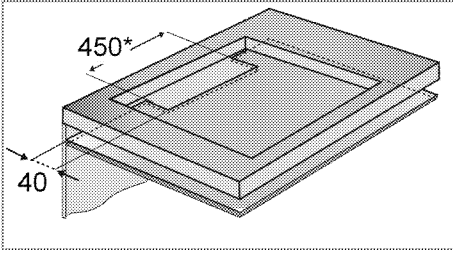

\* min.

Endükiyon ocađının montajı sırasında, ürünü montaj yüzeyine paralel şekilde yerleřtirin. Ayrıca ocađın tezgahla birleřtiđi kenarlara, ařađıda anlatılan şekilde sızdırmazlık contası uygulayarak, herhangi bir sıvının ürün ile tezgah arasından geçmesi önlenmelidir.

1. Tezgah yüzeyini şekilde gösterildiđi gibi hazırlayın.
2. Ocađı ters çevirerek düz bir zemine koyun.
3. Ocađın montajı sırasında ambalajla birlikte verilen sızdırmazlık contasını, cam dıř kenarından 1-2 mm içeride olacak şekilde ařađıdaki resimde gösterildiđi gibi ocađın etrafına yapıřtırın.

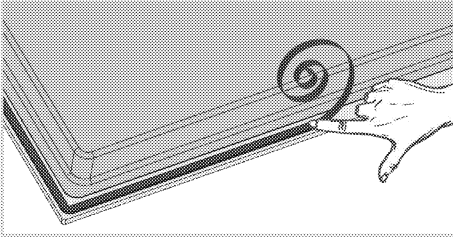

4. Montaj yaylarını, şekilde gösterildiđi gibi alt muhafazadaki deliklerden geçirip vidalayarak ocađa sabitleyin.

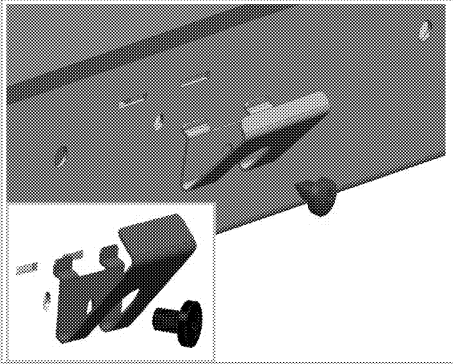

**i** Bazı modellerde, montaj yayları ürününüze montajlı bir şekilde üretilmiř olabilir.



Ürününüzde bulunan montaj yay adeti ürün modeline göre deđiřmektedir.

5. Ocađı tekrar çevirerek tezgaha hizalayın ve yerleřtirin.
6. Ocak tezgaha yerleřtirildiđinde yaylar yardımıyla tezgaha yerleřip, ürününüz kolaylıkla sabitlenecektir. Tezgah ölçüleri uymadıđı durumda, iki adet montaj kelepçesini ařađıdaki şekilde ürünün ön tarafına bađlayabilirsiniz.

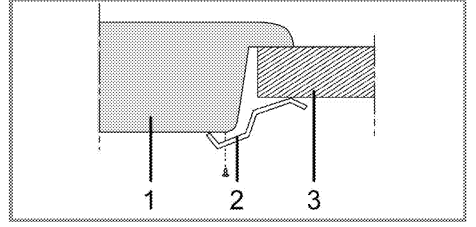

- 1 Ocak
- 2 Montaj kelepçesi
- 3 Tezgah



Ocađı bir dolabın üzerine monte ederken, şekilde gösterildiđi gibi dolapla ocak arasını ayırmak için bir raf monte edilmelidir. Bir ankastre fırının üzerine monte ediliyorsa buna gerek yoktur.

Örneđin, bir çekmecenin üzerine monte edilmesi nedeniyle ürünün alt tarafına dokunulabiliyorsa, bu kısmın ahřap bir levha ile kaplanması gerekir.

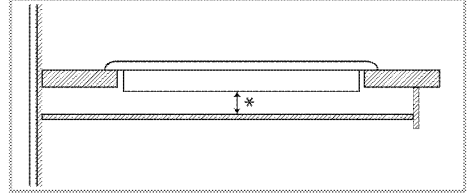

\* min. 15 mm

## Arka görünüş (bağlantı delikleri)



Aşağıdaki resimde gösterilen montaj deliklerinin bağlama yerleri şematik olarak gösterilmiştir,ürün modeline bağlı olarak değişebilir. Ürününüzde bulunan montaj deliklerine göre montajı yapın.

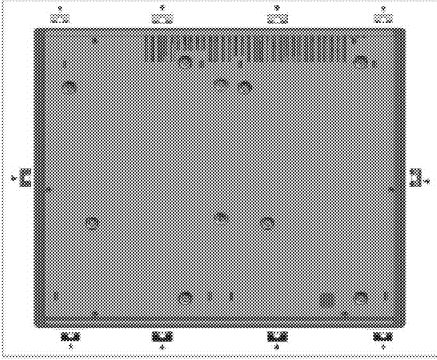

### UYARI:

Farklı deliklere bağlantı yapılması, gaz ve elektrik sistemine zarar verebileceğinden güvenlik açısından sakıncalıdır.



### UYARI:

Ocak içerisinde gazlı ve elektrikli komponentler bulunmaktadır. Bu nedenle ocak, sadece kılavuzda gösterilen bağlantı deliklerinden, sadece ürünle birlikte verilen bağlantı elemanı ve vida kullanarak kılavuzda gösterilen şekilde tezgaha sabitlenmelidir. Aksi durum can ve mal güvenliği açısından tehlikelidir.



Ürününüzde bulunan montaj yay adeti ürün modeline göre değişmektedir.

### Son kontrol

1. Ürünü çalıştırın.
2. Fonksiyonları kontrol edin.

### Gelecekteki taşıma işlemleri

- Ürünün orijinal kutusunu saklayın ve ürünü bu kutunun içinde taşıyın. Kutu üzerindeki talimatlara uyun. Orijinal karton yoksa, ürünü balon kabarcıklı ambalaj malzemesiyle veya kalın bir mukavayla sarın ve sıkıca bantlayın.



Taşıma sırasında meydana gelmiş olabilecek her türlü hasara karşı ürünün genel görüntüsünü kontrol edin.

## 4 Ön hazırlık

### Enerji tasarrufu için yapılması gerekenler

Aşağıdaki bilgiler, ürününüzü, ekolojik bir şekilde ve enerji tasarrufu sağlayarak kullanmanıza yardımcı olacaktır:

- Dondurulmuş yiyecekleri pişirmeden önce çözdürün.
- Pişirme için kapaklı tencereleri/tavaları kullanın. Kapak yoksa, enerji tüketimi dört kat artabilir.
- Kullanılan tencere tabanının büyüklüğüne uygun olan ocak gözünü tercih edin. Daima yemekleriniz için doğru boyda tencere seçin. Büyük kaplar için gereğinden fazla enerjiye ihtiyaç vardır.
- Elektrikli ocakta pişirme yapılırken düz tabanlı tencereler kullanmaya özen gösterin. Kalın tabanlı kaplar daha iyi ısı iletkenliği sağlar. 1/3'e kadar elektrik tasarrufu sağlayabilirsiniz.

- Kap ve tencereler elektrikli ocak gözleriyle uyumlu olmalıdır. Kap veya tencerenin tabanı elektrikli ocak gözünden küçük olmamalıdır.
- Ocak gözlerini ve tencere tabanlarını temiz tutun. Kir, seramik ocak gözü ile tencere tabanı arasındaki ısı aktarımını azaltır.

### İlk kullanım

#### İlk temizlik



Bazı deterjanlar veya temizleme maddeleri yüzeye zarar verebilir. Temizlik sırasında aşındırıcı deterjanları, temizleme tozları, temizleme kremleri ya da keskin nesnelere kullanmayın.

1. Tüm ambalaj malzemelerini çıkarın.
2. Ürünün yüzeylerini ıslak bez veya süngerle silin ve bir bezle kurulayın.

## 5 Ocağın kullanılması

### Pişirme hakkında genel bilgiler



Tavaya asla üçte birinden fazla yağ doldurmayın. Yağları kızdırırken başından ayrılmayın. Aşırı kızgın yağlar yangın tehlikesi taşımaktadır. **Olası bir yangını asla suyla söndürmeyi denemeyin!** Yağ alev aldığı anda, bir yangın battaniyesi ya da ıslak bir bezle örtün. Güvenli olması halinde ocağı kapatın ve itfaiyeyi arayın.

- Yiyecekleri kızartmadan önce mutlaka iyice kurutun ve kızgın yağın içine yavaşça koyun. Donmuş yiyecekleri kızartmadan önce çözümlerini sağlayın.
- Yağ kızdırırken kullandığınız kabın kapağını açık tutun.
- Tencere ve tavaları, saplarının ısınmaması için sapları ocakların üzerine gelmeyecek şekilde yerleştirin. Ocak üzerinde, dengesiz ve kolay devrilebilen kaplar kullanmayın.
- Açık ocak gözlerine, kap ve tencereleri boş halde koymayın. Zarar görebilirler.
- Kap ve tencere olmadan ocak gözlerini çalıştırırsanız ürüne zarar vermiş olursunuz. Her kullanımınızdan sonra ocak gözlerini kapatın.
- Sıcak olabileceği için, alüminyum ve plastik kapları ürünün üzerine koymayın. Yüzey üzerinde erimiş bu tür maddeleri vakit geçirmeden temizleyin. Bu kaplar yiyecek saklanmak için de kullanılmamalıdır.
- Sadece düz tabanlı tencere veya kaplar kullanın.
- Tencere veya tavalara uygun miktarda yiyecek koyun. Bu sayede yemeklerin taşmasını önleyerek gereksiz yere temizlik yapmak durumunda kalmazsınız. Tencere veya tava kapaklarını ocak gözlerinin üzerine koymayın. Tencereleri, ocak gözlerini ortalayacak şekilde yerleştirin. Tencereyi başka bir ocak gözüne koymak istediğinizde, kaydırmak yerine kaldırarak istediğiniz ocak gözünün üzerine koyun.

#### Tencere seçimi

- Camlı seramik yüzey (Vitrosesamik) ısı geçirmezdir ve büyük sıcaklık farklılıklarından etkilenmez.

- Camlı seramik yüzeyi, üzerine bir şey koyabileceğiniz ya da üzerinde kesme yapacağınız bir yüzey olarak kullanmayın.
- Sadece işlenmiş tabanlı tencereleri ya da tavaları kullanın. Keskin kenarlar yüzey üzerinde çizikler oluşturur.

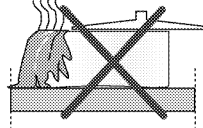

Siçramalar ocak yüzeyine hasar verebilir ve yangına neden olabilir.

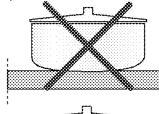

İçbükey ya da dışbükey tabanlı kapları kullanmayın.

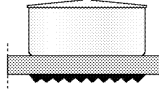

Sadece düzgün tabanlı tencereleri ya da tavaları kullanın. Bunlar daha kolay ısı transferi sağlar.

### Endüksiyon ocaklarınızda sadece endüksiyon pişirmeye uygun kaplar kullanın.

#### Tencere testi

Aşağıdaki yöntemleri kullanarak tencerenizin endüksiyon ocakla uyumlu olup olmadığını test edin.

1. Tencerenizin tabanı mıknatıs tutuyorsa uyumludur.
2. Tencerenizi endüksiyon ocak gözüne yerleştirip ocağı çalıştırdığınızda "□□□□" yanıp sönmüyorsa uyumludur.

Endüksiyon ocağınızda, endüksiyon uyumlu olduğu belirtilen etikete veya uyarıya sahip olan çelik, teflon veya özel mıknatıs tabanlı alüminyum tencereler kullanabilirsiniz. Cam, seramik ve toprak kaplar, bakır veya alüminyum tabanlı manyetik olmayan paslanmaz çelik kaplar kullanılamaz.

#### Tencere tanıma-odaklama sistemi

Endüksiyonlu pişirmede sadece ilgili ocak gözü üzerindeki kabin tabanının kapladığı alanda enerji oluşur. Kabin tabanı endüksiyon sistemi tarafından algılanır ve sadece bu alan otomatik olarak ısıtılır. Pişirme kabı pişirme esnasında ocak gözünden kaldırılırsa pişirme durdurulur. Seçilen ocak gözü seviyesi ile "□□□□" sembolü sırayla yanıp söner.

#### Güvenli kullanım

Yağsız ya da çok az yağla kaplı (teflon tipi) yapışmaz tencere kullanacağınız zaman yüksek ısıtma seviyelerini seçmeyin.

Çatal bıçak ya da tencere kapağı gibi metal nesnelere ısınabilecekleri için ocağınızın üzerine koymayın. Pişirme için kesinlikle alüminyum folyo kullanmayın. Endüksiyon ocak gözünün üzerine kesinlikle alüminyum folyoya sarılmış yiyecekler koymayın.



Ocağınızın altında bir fırın varsa ve çalışıyor konumdaysa ocaktaki sensörler pişirme seviyesini düşürebilir ya da ocağı kapatabilir.



Ocak çalışır durumdayken, kredi kartı veya kasetler gibi manyetik özellikli nesnelere ocaktan uzak tutun.

### Pişirme kabına göre ocak gözü seçimi

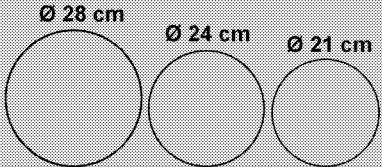
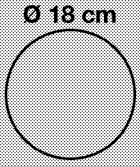
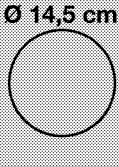
Büyük ocak gözü	Normal ocak gözü	Küçük ocak gözü
		
<b>Büyük ocak gözü</b> <ul style="list-style-type: none"><li>Otomatik olarak tencereye uyar.</li><li>Gücü optimum şekilde dağıtır.</li><li>Mükemmel ısı dağıtımı sağlar. Büyük krepleri, büyük balıkları vb. az ya da çok miktarda pişirmek için kullanılır.</li></ul>	<b>Normal ocak gözü</b> <ul style="list-style-type: none"><li>Otomatik olarak tencereye uyar.</li><li>Gücü optimum şekilde dağıtır.</li><li>Mükemmel ısı dağıtımı sağlar. Her türlü pişirmeler için kullanılır.</li></ul>	<b>Küçük ocak gözü</b> <ul style="list-style-type: none"><li>Yavaş pişirmeler için (soslar, kremler) uygundur.</li><li>Az miktarda veya kişiye göre porsiyonlar hazırlamak için kullanılır.</li></ul>

### Geniş yüzeyli ocak gözünde tencere kullanımı

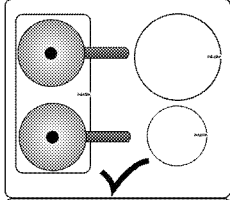

Geniş yüzeyli ocak gözünü, sol arka ve sol ön göz olarak iki yarı şekilde kullanabilirsiniz..

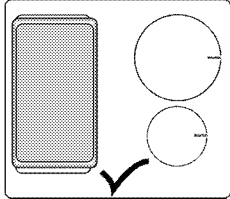

Geniş yüzeyli ocak gözünü, büyük çaplı tencereleriniz için birleştirerek kullanabilirsiniz.

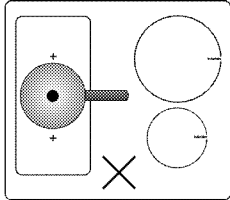

Kullandığınız tencere, geniş yüzeyli ocak gözünün iki merkezini de kaplamalıdır. Ocak gözünü farklı bir şekilde kullanmayın.

### Aydınlatmalı ocak pişirme alanları (Ürününüzde bulunmayabilir.)

Ocağınızda pişirme alanları aydınlatmalar ile belirtilmektedir. Ocağınız kapalı ya da stand-by konumundayken pişirme alanları görünmeyecektir. Ocağınızı açtığınızda pişirme alanlarını belirten aydınlatmalar etkinleşecektir.

### Ocakların kullanılması



#### UYARI:

Ocağın üzerine herhangi bir nesnenin düşmesine izin vermemeyin. Tuzluk gibi küçük nesnelere bile ocağa zarar verebilir. Çatlamış ocakları kullanmayın. Bu çatlaklardan içeriye su sızarak kısa devreye neden olabilir. Yüzeyin herhangi bir şekilde hasar görmüş olması halinde (örneğin gözle görülür çatlaklar), elektrik çarpması riskini azaltmak için ürünü derhal kapatın.

## Kontrol paneli

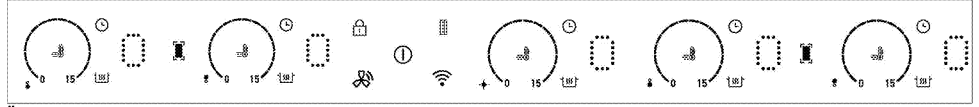

### Özellikler



Ayar alanı ( Sıcaklık seviyesi ayarı için)



Açma / Kapama tuşu  
Tuş Kilidi tuşu



Zamanlayıcı Etkinleştirme/Devreden Çıkarma tuşu



Hızlı Isıtma tuşu / Yüksek güç ayarı (Booster) tuşu



Otomatik pişirme tuşu



Durdurma tuşu  
Geniş Yüzeysel Ocak Gözü Seçme tuşu \*



Zamanlayıcı seviyesi artırma tuşu



Zamanlayıcı seviyesi azaltma tuşu



Ocak-Davlumbaz Bağlantı sembolü (Hob to Hood Symbol) \*



Wifi sembolü \*

**\*(Bu özellik opsiyoneldir. Ürününüzde bulunmayabilir.)**



Grafikler ve şekiller yalnızca açıklama amaçlıdır. Gerçek görüntü veya fonksiyonlar ocağınızın modeline göre farklı olabilir.

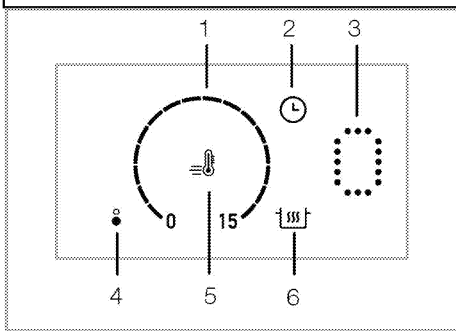

- 1 Ayar alanı
- 2 Zamanlayıcı tuşu
- 3 Pişirme bölmesi ekranı
- 4 Pişirme bölmesi sembolü (\*)
- 5 Hızlı ısıtma tuşu
- 6 Otomatik pişirme tuşu

\* (Ürün modeline bağlı olarak değişir.)

**i** Bu ürün, dokunmatik kontrol paneli ile kumanda edilir. Dokunmatik kontrol panelinde yaptığınız her işlem sesli bir sinyal ile onaylanır.

**i** Kontrol panelini daima temiz ve kuru tutun. Yüzeyin nemli ve kirlili olması fonksiyonları çalıştırmada soruna yol açabilir.

### Ocağın açılması

1. Kontrol panelindeki "i" tuşuna dokununuz. Ocak kullanıma hazırdır.



20 saniye içerisinde herhangi bir işlem yapılmazsa, ocak otomatik olarak Standby moduna döner.



Herhangi bir tuşa ("i" tuşuna) uzun süre dokunulduğunda ürün kendini güvenlik nedeniyle kapatır.

### Ocağın kapanması

1. Kontrol panelindeki "i" tuşuna dokununuz. Ocak kapanır ve Standby moduna döner.



Ocak kapandığında ocak gözü ekranında "i" ya da "i" simgesi yanıyor ocak gözü hala sıcak demektir. Ocak gözlerine dokunmayın.

### Artık ısı göstergesi

Ocak gözü ekranında "i" simgesi yanıyor ocak hala sıcak demektir ve az miktarda yemeği sıcak tutmak amacıyla kullanılabilir. Simge, belli bir süre sonra daha az sıcak anlamına gelen "i" simgesine dönüşür.

**i** Elektrik kesildiği zaman artık ısı göstergesi yanmaz ve kullanıcıyı sıcak ocak gözlerine karşı uyarır.

### Ocak gözlerinin açılması (pişirme bölümü)

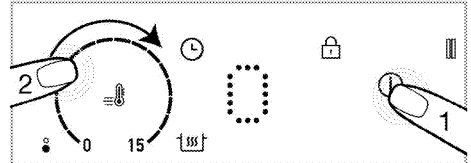

1. "i" tuşuna dokunarak ocağı açın.  
» Ocak gözü ekranlarında "0" simgesi görünür.



2. Açmak istediğiniz gözün ayar alanına dokununuz veya parmağınızı ayar alanında kaydırın.



20 saniye içerisinde herhangi bir işlem yapılmazsa, ocak otomatik olarak Standby moduna döner.

### Sıcaklık seviyesinin ayarlanması

Ayar alanına dokunarak ya da parmağınızı alanın üzerinde kaydırarak sıcaklık düzeyini "0" ile "15" arasında ayarlayın.

### Ocak gözlerinin kapatılması:

Seçili bir ocak gözü 2 farklı şekilde kapatılabilir:

1. **Sıcaklığı "0" seviyesine düşürerek**  
Ocak gözünü, sıcaklık ayarını "0" seviyesine düşürerek kapatabilirsiniz.
2. **İstenen ocak gözü için zamanlayıcıyla kapama fonksiyonunu kullanarak**

Süre dolunca, zamanlayıcı, kendisine bağlı ocak gözünü kapatır. Tüm ekranlar "0" veya "00" değerini gösterir. Ocak gösterge ekranındaki "⌚" simgesi söner.

Süre dolduğu zaman sesli alarm çalacaktır. Sesli alarmı susturmak için kontrol panelindeki herhangi bir tuşa dokununuz.

### Geniş yüzeyli ocak gözünün açılması (Bu özellik opsiyoneldir. Ürününüzde bulunmayabilir.)

1. "⌚" tuşuna dokunarak ocağı açın.
2. Geniş yüzeyli ocak gözü seçme tuşuna dokununuz.
- » Sol ön ocak gözü ekranında "0" simgesi görünür ve sol arka ocak gözü ekranında "⌚" simgesi görünür.

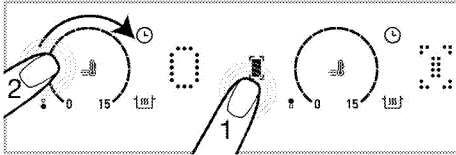

3. Ayar alanına dokunarak ya da parmağınızı alanın üzerinde kaydırarak sıcaklık düzeyini 0 ile 15 arasında ayarlayın.

» Sıcaklık düzeyi her iki gözün ayar alanından değiştirilebilir.



Örnekleme olarak geniş yüzeyli sol ocak gözleri anlatılmıştır. Ürünün sağ tarafında da geniş yüzeyli ocak gözü varsa, bu ocak gözü için de aynı uygulamalar geçerlidir.

### Sol ocak gözlerinden bir tanesi ya da her ikisi de çalışırken geniş yüzeyli ocak gözünün açılması (Bu özellik opsiyoneldir. Ürününüzde bulunmayabilir.)

Sol ocak gözlerinden bir tanesi ya da her ikisi de ayrı ayrı çalışırken, geniş yüzeyli ocak gözünü etkinleştirerek iki ocak gözünü birleştirebilirsiniz.

Böylece daha geniş bir pişirme yüzeyini aynı değerlerde çalıştırabilirsiniz.

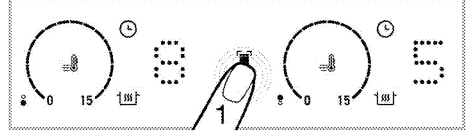

1. Sol ocak gözlerinden bir tanesi ya da ikisi çalışırken geniş yüzeyli ocak gözü seçme tuşuna dokununuz.

» Sol ön ocak gözü ekranında, daha önceden seçmiş olduğunuz ocak gözlerinin sıcaklık değerlerinden küçük olanı görünür. Eğer zamanlayıcı süresi verildiyse seviyesine küçük olan gözün zamanlayıcı değeri ekrana gelecektir.

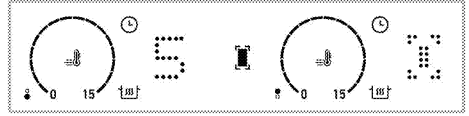

» Sonradan sıcaklık değerini değiştirmek için her iki ocak gözü ayar alanından değiştirmek istediğiniz sıcaklık değerini ayarlayın.



Geniş yüzeyli ocak gözü aktifken, geniş yüzeyli ocak tuşuna donunursanız, ocak gözleri ayrılır ve kapanır.

### Geniş yüzeyli ocak gözlerinin kapatılması: (Bu özellik opsiyoneldir. Ürününüzde bulunmayabilir.)

Geniş yüzeyli ocak gözü 3 farklı şekilde kapatılabilir:

1. **Sıcaklığı "0" seviyesine düşürerek**  
Geniş yüzeyli ocak gözünü, sıcaklık ayarını "0" seviyesine düşürerek kapayabilirsiniz.
2. **Geniş yüzeyli ocak gözü için zamanlayıcıyla kapama fonksiyonunu kullanarak**

Süre dolunca, zamanlayıcı, geniş yüzeyli ocak gözünü kapatır. Sol ocak gözü ekranı 0, saat ekranı 00 değerini gösterir. Sol arka ocak gösterge ekranındaki "⌚" tuşunun ışığı söner.

3. **Geniş yüzeyli ocak gözü simgesine yaklaşık 3 saniye dokunarak**

Geniş yüzeyli ocak gözü simgesine yaklaşık 3 saniye dokunursanız, ocak gözü kapanır.

## Aydınlatmalı ocak gözü olan modellerde: (Ürününüzde bulunmayabilir.)

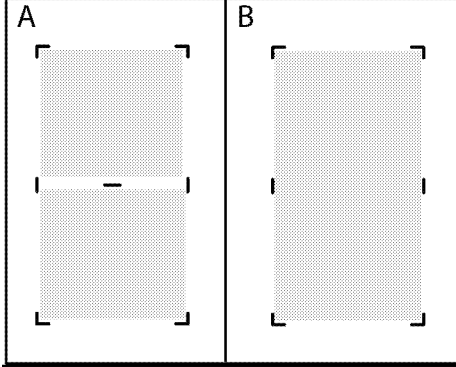

**i** Yukarıdaki A alanında bulunan iki ayrı ocak gözü birleştirilip B deki gibi geniş yüzeyli ocak gözüne dönüştüldüğünde aradaki ayrırcı aydınlatma sönecektir. Geniş yüzeyli ocak gözü tekrar ayrı iki göze çevrildiğinde aradaki ayrırcı aydınlatma tekrar yanacaktır.

### Yüksek güç ayarı (BOOSTER)

Maksimum güçte ısıtma yapabilmek için yüksek güç kademesini kullanabilirsiniz. Ancak bu konumda çok uzun süre pişirme yapmanız önerilmez. Yüksek güç ayarı her ocak gözünde olmayabilir. Yüksek güç ayarı süresi ( Bkz. Çalışma süresi sınırları tablosu) sona erince ocak gözü kapanır.

### Yüksek güç ayarının (BOOSTER) doğrudan seçilmesi:

1. "1" tuşuna dokunarak ocağı açın.
2. "B" tuşuna dokununuz.

Aktif edilen ocak gözü en yüksek güçte çalışır ve ocak gözü ekranında "B" hareketli booster simgesi görünür.

» Yüksek güç ayarı süresi ( Bkz. Çalışma süresi sınırları tablosu) sona erince ocak gözü kapanır.

### Yüksek güç ayarının (BOOSTER) ocak gözü aktifken seçilmesi:

1. Ocak açık ve ilgili ocak gözü etkin durumdayken "B" tuşuna dokununuz.

**i** Yüksek güç ayarı (booster) sadece aynı tarafta bulunan (sağdaki yada soldaki) bölmelerin sadece birinde etkinleştirilebilir. Eğer aynı tarafta bulunan pişirme alanlarından biri belirli bir sıcaklık seviyesinde çalışıyorsa, yine aynı tarafta bulunan diğer pişirme alanı için booster ayarlanamaz. Geniş yüzeyli ocak gözü etkinken bu ocak gözleri için de booster ayarlanamaz.

2. Seçilen ocak gözü en yüksek güçte çalışır ve ocak gözü ekranında sırayla 3 adet ışık yanıp söner. Yüksek güç ayarı süresi sona erince, ocak gözü ayarlanan sıcaklık seviyesine geçer ve ekranda yalnızca seçtiğinizin sıcaklık değeri gösterilir.

### Yüksek güç ayarının (BOOSTER) zamanından önce kapatılması:

"B" tuşuna dokunarak yüksek güç ayarını istediğiniz zaman kapatabilirsiniz.

### Tuş Kilidi

**Ocak çalışır durumdayken**, yanlışlıkla fonksiyonlarının değiştirilmesini önlemek için tuş kilidini etkinleştirebilirsiniz.

### Tuş kilidinin etkinleştirilmesi

1. Kontrol paneli kilitlemek için "K" tuşuna 3 saniye dokununuz.

Tuş kilidi aktifken herhangi bir tuşa basılırsa "K" tuşunun ışığı yanıp söner.

**i** Tuş Kilidini yalnızca çalışma modunda etkinleştirebilirsiniz. Tuş kilidi etkinken yalnızca "1" tuşu çalışır. Herhangi bir başka tuşa dokunduğunuzda, "K" tuşunun ışığı yanıp söner ve tuş kilidinin etkin olduğunu gösterir. Tuşlar kilitliken ocağı kaparsanız, ocağı yeniden açabilmek için tuş kilidinin devreden çıkarılması gerekir.

### Tuş kilidinin devreden çıkarılması

1. "K" tuşunu 3 saniye basılı tutunuz. İşlem sesli bir sinyalle onaylanır. "K" tuşunun ışığı söner ve kontrol panelinin kilidi açılır.

### Zamanlayıcı fonksiyonu

Bu fonksiyon sizin için pişirmeyi kolaylaştırır. Pişirme sürecinde devamlı ocağın başında durmak zorunda kalmazsınız. Ocak gözü seçtiğiniz süre sonunda otomatik olarak kapanır.



### Zamanlayıcının etkinleştirilmesi

1. "1" tuşuna dokunarak ocağı açınız.
2. Ocak gözü ekranlarında "0" simgesi görünür.
3. Açmak istediğiniz ocak gözünün ayar alanına seviye veriniz.

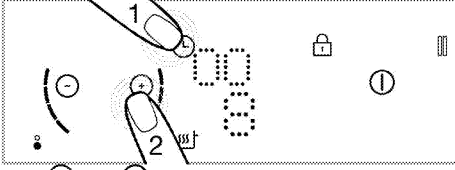
4. "⊖" tuşuna dokunarak zamanlayıcıyı etkinleştirin. İlgili ocak gözü ekranında "00" görünür.



5. "+" ve "-" tuşlarına dokunarak istediğiniz süreyi ayarlayın.  
» "⊖" tuşuna dokunarak ayarı onaylayın. "⊖" tuşuna dokunulmaz ise, birkaç saniye sonra ayar otomatik olarak onaylanır.

	Zamanlayıcı sadece çalışmakta olan ocak gözleri için ayarlanabilir.
	Zamanlayıcısını ayarlamak istediğiniz diğer ocak gözleri için de yukarıdaki işlemleri tekrarlayın.
	Ocak gözü ve ocak gözünün sıcaklık değeri seçilmeden, zamanlayıcı ayarlanmaz.

#### Zamanlayıcıların kapatılması

Ayarlanan süre dolduğu anda ocak otomatik olarak kapanır ve sesli uyarı verir.

Sesli uyarıyı kapatmak için herhangi bir tuşa basın.

#### Zamanlayıcıların erken kapatılması

Zamanlayıcı erken kapatıldığı takdirde, ocak, kapatılıncaya kadar ayarlanmış sıcaklıkta çalışmaya devam eder.

Zamanlayıcı iki farklı şekilde erken kapatılabilir:

#### 1-Zamanlayıcı değerini "00" seviyesine düşürerek kapatma:

1. Kapatmak istediğiniz ocak gözünü seçin.
2. "⊖" tuşuna dokunarak ilgili ocağın zamanlayıcısını seçin.
3. İlgili ocak gözü ekranında "00" görününceye kadar "+" ve "-" tuşlarına dokunarak değeri azaltın.

#### 2-Zamanlayıcı tuşuna yaklaşık 3 sn dokunarak kapatma:

1. İlgili ocak gözünün "⊖" tuşuna yaklaşık 3 sn basılı tutun, "⊖" tamamen söner ve zamanlayıcı iptal olur.

#### Otomatik pişirme fonksiyonu

Bu fonksiyon ile 3 farklı pişirme seviyesi ile hızlıca pişirme yapabilirsiniz.

1. Sıcak tutma
2. Haşlama
3. Kızartma

#### Otomatik pişirme fonksiyonunun zamanlayıcı ayarı yapılmadan etkinleştirilmesi

1. "⊖" tuşuna dokunarak ocağı açın.
  2. Otomatik pişirme fonksiyonunu çalıştırmak istediğiniz ocak gözünün "⊖" tuşuna dokunun.
  3. İlk dokunmada ilgili ocak gözü sıcak tutma seviyesinde devreye girer. Ekranda "⊖" sembolü görünür.
  4. İkinci dokunmada ilgili ocak gözü haşlama seviyesine geçer. Ekranda "⊖" sembolü görünür.
  5. Üçüncü dokunmada ilgili ocak gözü kızartma seviyesine geçer. Ekranda "⊖" sembolü görünür.
- » Ocak gözü ayarlanan otomatik pişirme seviyesinde çalışmaya başlar.

#### Otomatik pişirme fonksiyonunun zamanlayıcı ayarlanarak etkinleştirilmesi

1. İlgili ocak gözünün "⊖" tuşuna dokunarak çalıştırmak istediğiniz otomatik pişirme seviyesini seçin.
2. "⊖" tuşuna dokunarak zamanlayıcıyı etkinleştirin.  
» Ocak gözü ekranında "00" ve "⊖" sembolünün ışığı yanar.
3. "⊖"/"⊕" tuşlarına dokunarak istediğiniz süreyi ayarlayın.

» Ocak gözü, ayarlanmış olan süre boyunca ayarlanmış olan otomatik pişirme seviyesinde çalışmaya devam eder.

» Ayarlanan süre dolduğu anda ocak otomatik olarak kapanır ve sesli uyarı verir. Sesli uyarıyı kapatmak için herhangi bir tuşa basın.

#### Otomatik pişirme fonksiyonunun kapatılması

1. Otomatik pişirme fonksiyondan çıkmak için "⊖" tuşuna dokunarak ilgili ocak gözünü tamamen kapatabilirsiniz.
2. Otomatik pişirme fonksiyondan çıkarak ocak gözünün belirli bir sıcaklık seviyesinde çalışmasını istiyorsanız, "⊖"/"⊕" tuşlarına dokunarak istediğiniz sıcaklık seviyesini ayarlayın. Ocak gözü, ayarladığınız sıcaklık seviyesinde çalışmaya devam eder. Önceden zamanlayıcı ayarlanmış ise ayarlanan pişirme süresi iptal olmaz ve ayarlanan sıcaklık seviyesinde devam eder.

#### Ocak ve Davlumbazın bağlantılı çalışması (Hob ot Hood) (Ürününüzde bulunmayabilir.)

Ürününüzde "⊖" sembolü var ise ürünüz davlumbaz ile bağlantılı çalışma özelliğine sahiptir. Bu özellik ile ocak ve davlumbazınızı birbirine bağlayarak, Ocağınızın çalışma seviyesine göre davlumbazınızın otomatik olarak çalışmasını sağlayabilirsiniz. Bunun için önce ocak ve davlumbazınızı bir kereye mahsus olmak üzere birbirine tanıtılması gerekmektedir. Sonrasında ocak

üzerinden bağlantıyı etkinleştirerek ocak ve davlumbazınızın ortak çalışmasını sağlayabilirsiniz.

### Ocak ve davlumbazın birbirine tanıtılması

**i** Ocak ve davlumbazın tanıtılma işlemi sadece 1 kere yapılır. Tekrar bir tanıtılma işlemine gerek yoktur. Ocak ve davlumbazın bağlantılı çalışması için tanıtılma sonrası ocak üzerinden bağlantıyı etkinleştirmeniz yeterlidir.

1. "ⓘ" tuşuna dokunarak ocağı açın.
2. "⌂" yaklaşık 3 saniye tuşuna dokununuz.  
» "⌂" sembolü yanıp yönmeye başlar.
3. Davlumbazınız üzerinde ocak ile eşleştirmeyi etkinleştirin (davlumbaz kılavuzuna bakınız) ve davlumbaz üzerindeki ilgili sembol yanıp sönmeye başlayacaktır.  
» Tanıtılma tamamlandığında ocaktaki "⌂" sembol ve davlumbaz üzerindeki ilgili sembol sürekli yanar.

### Ocak ve davlumbazın bağlantılı çalışmasının etkinleştirilmesi

1. "ⓘ" tuşuna dokunarak ocağı açın.
2. Ocak üzerindeki "⌂" tuşuna dokununuz.
3. Etkinleştirme tamamlandığında davlumbazdaki ilgili sembol ve ocaktaki "⌂" sembolü sürekli yanacaktır.  
» Ocağınızın çalışan toplam sıcaklık seviyesine göre davlumbazınız otomatik olarak çalışacak, seviye artırıp azaltabilecektir.

### HomeWhiz uygulamasının kullanımı

Ürününüzde "📶" sembolü var ise ocağınızı tablet/telefon üzerinden kontrol edebilirsiniz. Ocağınızı tablet/telefon üzerinden kontrol etmek ve izlemek için aşağıda uygulanacak adımları takip edin. Tabletinizi/telefonunuzu evdeki internet ağına bağlamanız ve HomeWhiz uygulamasını akıllı cihazınızın uygulama mağazasından tabletinize/telefonunuza indirmeniz gerekmektedir.

1. Tablet/telefon üzerinden yüklenen uygulamayı açın.
2. Tablet/telefon üzerinde "ürün ekle/çıkart" bölümüne dokununuz.
3. Tablet/telefon üzerindeki yönlendirmeleri takip ederek kurulumu gerçekleştirin.
4. "📶" tuşuna yaklaşık 3 saniye basılı tutun sonra bırakın. Ekranda "📶" sembolü yanıp sönecektir. Bu esnada akıllı cihazınıza bağlantı sağlayabilirsiniz.
5. Tabletinizin/telefonunuzun ayarlar bölümünden uygulamada yazan isim ve şifre ile ocağınızı bağlanın.
6. Ağ listesinden kullanmakta olduğunuz ağı seçerek gerekli şifre ile ocağınızı internet ağına bağlayın.

Kurulum tamamlandığında "📶" sembolü sürekli ekranda görünecektir. Uygulamanıza gelerek "ürün ekle/çıkart" bölümünden ocağınızı isim vererek kullanıma alabilirsiniz.

<b>i</b>	HomeWhiz, 2,4GHz frekans bandını desteklemektedir.
<b>i</b>	"📶" tuşuna yaklaşık 3 saniye bastıktan sonra 5 dakika içerisinde ağ bağlantısı kurulamazsa otomatik olarak homewhiz uygulaması kurulumundan çıkılacaktır ve "📶" sembolü sönecektir.
<b>i</b>	Bağlantının kurulumu ve uygulamanın kullanımı hakkında tabletinizdeki/telefonunuzdaki HomeWhiz uygulaması sizi yönlendirecektir.
<b>i</b>	HomeWhiz menüsüne ulaşabilmeniz için bağlantınızın aktif olması gerekmektedir.
<b>i</b>	HomeWhiz açık olduğu sürece hem ocak ekranı üzerinden hem de homewhiz ile akıllı cihazlar üzerinden ocağınızın kontrolünü ve izlenmesini gerçekleştirebilirsiniz.
<b>i</b>	HomeWhiz bağlantısını kapatmak için "📶" tuşuna dokununuz. Ekranda "📶" sembolü sönecektir.
<b>i</b>	Ürününüzün HomeWhiz bağlantısı açık iken elektrik kesintisi olursa ve bağlantınız koparsa HomeWhiz otomatik olarak kapalı konuma geçecektir.

### Ocağın tablet üzerinden kullanılması

1. Tabletinizde/telefonunuzda bulunan HomeWhiz uygulamasını açın.  
» Ürününüzün uygulama sayfasında görünür olacaktır.
2. Ürününüzün üzerine dokununuz.  
» Ekrana ocak kontrol ve izleme sayfası gelecektir. Bu ekranda ocak gözü sıcaklık seviyesini, zamanlayıcı ayarı, tuş kilidi ve ocak-davlumbaz bağlantı aktivasyonu (Hob to Hood) v.b. ayarları ayarlayabilirsiniz.
3. Tablet/telefonun üzerinden yapılan tüm ayarlamalar bittikten sonra onaylamak için ürünün yanına gidin. Ekranda "📶" ve "⌂" sembolleri yanıp söner. "📶" tuşuna dokununuz ve ayarları etkinleştirin.

**i** Tablet/telefon üzerinden yapılan her ayar güvenlik nedeniyle ürün üzerinden onaylama işlemi gerektirmektedir.

## HomeWhiz uygulamasının kullanıma kapatılması

1. Tabletiniz/telefonunuz, ürün ile bağlantılı durumdayken, "Wi-Fi" tuşuna kısa dokununuz. Ekrandaki "Wi-Fi" sembolü söner. Bu esnada tabletinizle/telefonunuzla ürününüzün bağlantısı kesilir.

## Bağlantısı kurulmuş ürünün kaydını silme

1. "Wi-Fi" ve "Wi-Fi" tuşlarına aynı anda dokununuz.  
» "Wi-Fi" ve "Wi-Fi" sembolleri yanıp sönmeye başlar ve sesli uyarı verilir.
2. Ekranında "Wi-Fi" ve "Wi-Fi" sembollerinin yanıp sönmeye başladığında kayıt silme işlemi başarıyla gerçekleşmiştir.

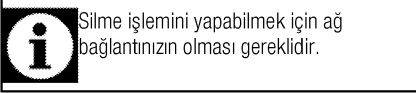

## Durdurma fonksiyonu

Bu fonksiyonu kullanarak, ocakta çalışan (zamanlayıcı hariç) tüm fonksiyonları belirli bir süreliğine durdurabilirsiniz.

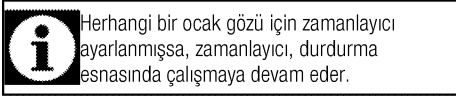

1. Ocağınız çalışırken, "Wi-Fi" tuşuna dokununuz. Çalışmakta olan tüm ocak gözleri minimum seviyede çalışmaya devam eder.
2. Duran tüm ocak gözlerini eski ayarlarında tekrar çalıştırmak için "Wi-Fi" tuşuna tekrar dokununuz.

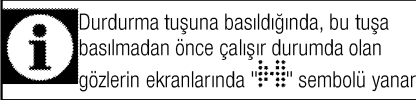

## Endüksiyon ocak gözlerinin güvenli ve etkin bir şekilde kullanılması

**Çalışma prensibi:** Endüksiyon ocak, çalışma prensibi gereği doğrudan pişirme kabını ısıtır. Bu sebeple diğer ocak türlerine göre birçok avantaja sahiptir. Daha verimli çalışır ve ocak yüzeyi daha soğuktur. Endüksiyon ocağınız size maksimum güvenli kullanımı sağlayacak üstün emniyet sistemleriyle donatılmıştır.



Ocağınızda modele bağlı olarak endüksiyon sahip özelliği olan 145, 180, 210 ve 280 mm çaplı ocak gözleri bulunabilir. Endüksiyon özelliği sayesinde, her bir ocak gözü de üzerine koyulan kabı otomatik olarak algılar. Sadece kabin tabanının temas ettiği yerlerde enerji oluşur ve bu sayede minimum enerji tüketimi elde edilir.

## Çalışma süresi sınırlamaları

Ocak kumandasında bir çalışma süresi sınırlaması vardır. Bir veya daha fazla ocak gözü açık unutulursa, ocak gözü belirli bir süre sonra otomatik olarak devreden çıkar (Bkz. Tablo-1). Ocak gözüne atanmış bir zamanlayıcı varsa, daha sonra zamanlayıcı ekranı da kapanır.

Çalışma süresi sınırı, seçilmiş olan sıcaklık seviyesine bağlıdır. Bu sıcaklık seviyesinde içinde azami çalışma süresi uygulanır.

Ocak gözü, yukarıda açıklandığı gibi otomatik olarak kapatıldıktan sonra kullanıcı tarafından yeniden çalıştırılabilir.

Tablo-1: Çalışma süresi sınırları

Sıcaklık seviyesi	Çalışma süresi sınırlaması -saat
0	0
1	6
2	6
3	5
4	5
5	4
6	4
7	3
8	3
9	2
10	2
11	1
12	1
13	1
14	0,5
15	0,5
Hızlı Isıtma	10 dakika
P1	5
P2	2
P3	1

## Aşırı ısınma koruması

Ocağınızda aşırı ısınmaya karşı koruma sağlayan bazı sensörler bulunmaktadır. Aşırı ısınma durumunda aşağıdakiler gözlemlenebilir:

- Çalışan ocak gözü kapanabilir.
- Seçilen seviye düşebilir. Ancak bu durum göstergede görülmez.

## Taşmaya karşı emniyet sistemi

Ocağınızda taşmaya karşı bir emniyet sistemi bulunmaktadır. Kontrol paneli üzerine gelen herhangi bir sebeple taşma olursa sistem elektrik bağlantısını otomatik olarak keserek ocağınızı kapatır. Bu esnada göstergede "E" uyarısı görünür.

## Hassas güç ayarı

Endüksiyon ocak çalışma prensibi gereği verilen komutlara anında cevap verir. Güç ayarlarını çok hızlı bir şekilde değiştirir. Böylece taşmak üzere olan yemeğin (su, süt) taşmasını bile ürünü hemen kapatarak engelleyebilirsiniz.

## Gürültülü çalışma

Endüksiyon ocağın bazı sesler gelebilir. Bu sesler normaldir ve endüksiyonlu pişirmenin bir parçasıdır.





- Yüksek sıcaklık seviyelerinde ses belirginleşir.
- Tencere alaşımı sese neden olabilir.
- Düşük kademelerde, çalışma prensibinden kaynaklanan düzenli bir açma-kapama sesi duyulabilir.
- Boş tencerenin ısıtılması durumunda ses duyulabilir. Üzerine su veya yemek eklendiğinde bu ses kaybolur.
- Elektronik sistemi soğutan fanın çalışma sesi duyulabilir.

## Hata mesajları

Tablo-2: Hata kodları ve hata nedenleri

Hata nedeni	Gösterge	Ekran
İki ya da daha fazla tuşa basılmış	"E" simgesi yanıp söner	Ocak gözü ekranı

Ocak fazla ısınmış	"Fx***" simgesi yanıp söner	Ocak gözü ekranı
Ocak gözünde uygun tencere yok	"E" simgesi yanar	Ocak gözü ekranı
Elektronik kart donanımsal hata	"Fx***" simgesi yanar	Zamanlayıcı ekranı
Endüksiyon donanımsal hata	"Ex***" simgesi yanıp söner	Ocak gözü ekranı
Dokunmatik kontrol kartı üzerine tencere veya herhangi bir nesne gelmesi	"F" simgesi yanıp söner	Tüm ocak gözü ekranları
x**: "1,2,...,9"		

	Dokunmatik kontrol panelinde belirebilecek hata mesajlarıyla ilgili açıklamalar hakkında daha fazla bilgi edinmek için Tablo-2 'ye bakın.Fx,Ex veya EH hata durumları düzelmezse servis çağırın.
	Dokunmatik kontrol panelinin yüzeyi yoğun buhara maruz kalırsa tüm kontrol sistemi devre dışı kalıp, sinyal sesi duyulur ve ekranda "E" yanıp söner.
	Dokunmatik kontrol panelinin yüzeyini temiz tutun. Hatalı çalışma uyarısı verilebilir.
	Dokunmatik kontrol paneli üzerine tencere konulmamalıdır.

## 6 Bakım ve temizlik

### Genel bilgiler

Düzenli aralıklarla temizlenmesi halinde ürünün kullanım ömrü uzar ve sık karşılaşılan sorunlar azalır.



#### UYARI:

Bakım ve temizlik işlemlerine başlamadan önce ürünün elektrik bağlantısını kesin. Elektrik çarpması tehlikesi vardır!



#### UYARI:

Ürünü temizlemeden önce ürünün soğumasını bekleyin. Sıcak yüzeyler yanıklara neden olabilir!

- Ürün, her kullanımdan sonra iyice temizlenmelidir. Böylece yiyecek artıkları kolayca temizlenir ve ürün daha sonra tekrar kullanıldığında bu artıkların yanması önlenir.
- Ürünün temizliği için özel bir temizleme maddesine gerek yoktur. Ürünü bulaşık deterjanı, ılık su ve yumuşak bir bez ya da sünger kullanarak temizleyip, kuru bir bezle kurulaşın.
- Temizlik işleminden sonra kalan sıvıları tamamen sildiğinizden ve pişirme sırasında etrafa sıçrayan yemekleri hemen temizlediğinizden emin olun.
- Paslanmaz veya inoks yüzeylerin ve tutamağın temizliğinde asit veya klor içeren temizleme maddeleri kullanmayın. Sabunlu yumuşak bir bez ve sıvı (çizici olmayan) deterjan yardımıyla tek yönde silmeye dikkat ederek temizleyin.



Bazı deterjanlar veya temizleme maddeleri yüzeye zarar verebilir.

Temizlik sırasında aşındırıcı deterjanları, temizleme tozları, temizleme kremleri ya da keskin nesnelere kullanmayın.



Temizlik için buharlı temizleme ürünlerini kullanmayın.

### Ocağın temizlenmesi

#### Camsı seramik Yüzey

Camsı seramik yüzey (vitroseramik) üzerinde, temizlik maddeleri de kalmayacak şekilde soğuk su ile silinmeli ve yumuşak bir bez ile kurulmalıdır. Artıklar ocağın bir sonraki kullanımında camsı seramik yüzeye zarar verebilir.

Camsı seramik (vitroseramik) yüzeydeki kurumuş artıklar hiçbir koşulda tırtıklı bıçaklarla, bulaşık teliyle veya benzeri araçlarla sıyrılmamalıdır.

Kalsiyum lekelerini (sarı lekeler) piyasada bulunan kireç gidericilerle veya sirke ya da limon suyu gibi kireç sökücü bir maddeyle çıkarın.

Yüzey çok fazla kirlenmişse, temizleyici maddeyi bir süngerle sürün ve iyice işlemesi için uzun süre bekleyin. Daha sonra ıslak bezle ocağın yüzeyini temizleyin.



Koyu krema ve şurup gibi şeker esaslı yiyecekler yüzeyin soğumasını beklemeden derhal temizlenmelidir. Aksi takdirde camsı seramik yüzey kalıcı olarak zarar görebilir.

Zaman içinde kaplamalarda ve diğer yüzeylerde hafif renk solması meydana gelebilir. Bu ürünün çalışmasını etkilemez.

Camsı seramik yüzeyde meydana gelen renk atmaları ve lekeler normal bir durum olup bir kusur değildir.

## 7 Sorun giderme

### Ürün ısınırken ve soğurken metal sesleri geliyor.

- Metal parçalar ısındığı zaman genleşerek ses çıkarabilir. >>> *Bu bir anza değildir.*

### Ürün çalışmıyor.

- Sigorta bozuk veya atmış olabilir. >>> *Sigorta kutusundaki sigortaları kontrol edin. Gerekirse, bunları değiştirin veya yeniden devreye sokun.*
- Ürünün fişi (topraklı) prize takılmamış olabilir. >>> *Fişin prize takılıp takılmadığını kontrol edin.*
- Ocak açma/kapama tuşuna basıldığında açılmıyor ise >>> **Fişi çekin ve takmadan önce 20 saniye bekleyin.**
- Aşırı ısı koruması vardır. >>> **Ocağınızın soğumasını bekleyin.**
- Uygun tencere kullanılmıyor olabilir. >>> **Tencerenizi kontrol edin.**

### Ocak gözü ekranında "□ □ □" simgesi sürekli yanıyor.

- Çalıştırılan ocak gözünün üzerine tencere koyulmamış olabilir. >>> Ocak gözü üzerinde tencere olup olmadığını kontrol edin.
- Tencereniz endüksiyon uyumlu olmayabilir. >>> Tencerenizin endüksiyon ocağa uygun olup olmadığını kontrol edin.
- Tencere, ocak gözünde doğru ortalanmamış olabilir ya da tencere alt yüzeyi, seçilen ocak gözü için yeterli genişlikte olmayabilir. >>> Ocak gözü için yeterli genişlikte bir tencere seçerek ocak gözünü ortalayın.
- Tencere veya ocak gözü çok ısınmış olabilir. >>> Soğumalarını bekleyin.

### Seçilen ocak gözü çalışırken birden kapanıyor.

- Seçilen gözün pişirme süresi dolmuş olabilir. >>> Yeni bir pişirme süresi ayarlayabilir ya da pişirmeyi bitirebilirsiniz.
- Aşırı ısı koruması vardır. >>> Ocağınızın soğumasını bekleyin.
- Dokunmatik kontrol panelinin üzerini bir nesne kapatmış olabilir. >>> Panelin üzerindeki nesneyi kaldırın.

### Ocak gözü açıldığı halde, tencere ısınmıyor.

- Tencere endüksiyon ocağa uyumlu olmayabilir. >>> Tencerenizin endüksiyon ocağa uygun olup olmadığını kontrol edin.
- Tencere, ocak gözüne doğru ortalanmamış olabilir ya da tencere alt yüzeyi, seçilen ocak gözü için yeterli genişlikte olmayabilir. >>> Ocak gözü için yeterli genişlikte bir tencere seçerek ocak gözünü ortalayın.



Bu bölümdeki talimatları uygulamanıza rağmen sorunu gideremezseniz ürünü satın aldığınız bayi ya da Yetkili Servise başvurun.

Çalışmayan ürünü kendiniz onarmayı asla denemeyin.



## Müşteri Hizmetleri

### Müşteri Memnuniyeti Politikası

- Müşterilerimizin istek ve önerilerini her kanaldan karşılamaktan mutluluk duyarız.

Kanallarımız:

- \* Çağrı Merkezimiz:

444 0 888

(Sabit telefonlardan veya cep telefonlarından alan kodu çevirmeden arayın\*)

- \* Diğer Numaramız

0216 585 8 888

Çağrı Merkezimiz haftanın 7 günü 24 saat hizmet vermektedir.

Çağrı Merkezimiz ile yaptığımız görüşmeler iletişim hizmeti aldığınız operatör firma tarafından sizin için tanımlanan tarifeye göre ücretlendirilir.

Sabit veya cep telefonlarınızdan alan kodu tuşlamadan çağrı merkezi numaramızı arayarak ürününüz ile ilgili arzu ettiğiniz hizmeti talep edebilirsiniz.

- \* Whatsapp Numaramız:

0 544 444 0 888

- \* Faks Numaramız:

0216-423-2353

- \* Web Adresimiz:

[www.arcelik.com.tr](http://www.arcelik.com.tr)

- \* e-posta Adresimiz:

[musteri.hizmetleri@arcelik.com](mailto:musteri.hizmetleri@arcelik.com)

- \* Sosyal Medya Hesaplarımız:

<https://www.instagram.com/arcelik/>

<https://twitter.com/arcelik>

<https://www.facebook.com/arcelik/>

<https://www.youtube.com/user/tvarcelik>

- \* Posta Adresimiz:

Arçelik A.Ş. Karaağaç Caddesi No:2-6, 34445, Söğütözü / İSTANBUL

- \* Bayilerimiz,

<https://www.arcelik.com.tr/arcelik-bayileri>

- Müşterilerimizden iletilen istek ve önerilerin Arçelik'e ulaştığı bilgisini, müşteri profili ayrımı yapılmaksızın kendilerine 24 saat içinde veririz.
- Müşteri Hizmetleri sürecimiz:  
Müşterilerimizin istek ve önerilerini;
  - \* İzlenebilir, raporlanabilir, şeffaf ve güvenli tek bir bilgi havuzunda toplarız.
  - \* Yasal düzenlemelere uygun, objektif, adil ve gizlilik içinde ele alır ve değerlendiririz.
  - \* Bu geri bildirimleri süreçlerimizin daha mükemmel hale getirilmesinde kullanırız.
- Arçelik olarak, mükemmel müşteri deneyimini yaşatmayı ana ilke olarak kabul eder, müşteri odaklı bir yaklaşım benimseriz.
- Bütün süreçlerimizi yönetim sistemi ile entegre ederek birbirini kontrol eden bir yapı geliştirilmesini sağlarız.  
Yönetim hedeflerini de bu sistem üzerinden besleriz.

### Aşağıdaki önerilere uyanızı rica ederiz.

- Ürününüzü aldığınızda Garanti belgesini Yetkili Satıcınıza onaylattırınız.
- Ürününüzü kullanma kılavuzu esaslarına göre kullanınız.
- Ürününüz ile ilgili hizmet talebiniz olduğunda yukarıdaki telefon numaralarından Çağrı Merkezimize başvurunuz.
- Hizmet için gelen teknisyene "teknisyen kimlik kartı"nı sorunuz.
- İşiniz bittiğinde Yetkili servis teknisyeninden "Hizmet Fişi" istemeyi unutmayınız. alacağınız "Hizmet Fişi" , ilerde ürününüzde meydana gelebilecek herhangi bir sorunda size yarar sağlayacaktır.
- Ürünün kullanım ömrü: 10 yıldır. (Ürünün fonksiyonunu yerine getirebilmesi için gerekli yedek parça bulundurma süresi)

## Hizmet talebinin deęerlendirilmesi

1

### Müşteri Başvurusu



Web sitesi



444 0 888  
Çaęrı merkezi



Yetkili Servis



musteri.hizmetleri  
@arcelik.com



Yetkili Satıcı



Faks  
0216 423 23 53

2

### Başvuru kaydı

Başvuru Konusu  
Müşteri Adı, Soyadı  
Müşteri Telefonu  
Müşteri Adresi

3

### Hizmet talebinin alınması

- Hizmet talebi analizi
- Hizmet hakkında müşterinin bilgilendirilmesi (Keşif,nakliye,montaj,bilgi,onarım,deęişim vb.)
- Hizmet hakkında gerekli işlemin gerçekleştirilmesi

4

### Müşteri memnuniyetinin alınması

Memnun

Memnun  
deęil

5

### Başvuru kaydının kapatılıp, bilgilerin saklanması

**Bu kılavuzu okumadan ürününüzü çalıştırmayınız.**

Ürününüz ile ilgili garanti şartları, kullanımı ve sorun giderme yöntemleri kılavuzda yer almaktadır.

Uygun Kullanım ve Garanti ile İlgili Dikkat Edilmesi Gereken Hususlar;

Aşağıda belirtilen sorunların giderilmesi ücret karşılığında yapılır. Bu durumlar için garanti şartları uygulanmaz;

- 1) Kullanım hatalarından kaynaklanan hasar ve arızalar,
- 2) Malın tüketiciye tesliminden sonraki yükleme, boşaltma, taşıma vb. sırasında oluşan hasar ve arızalar,
- 3) Malın kullanıldığı yerin elektrik (priz, gerilim, topraklama vb.), su (su basıncı, musluk vb.), doğalgaz, telefon, internet vb. şebekesi ve/veya altyapısı (gider, zemin, ortam vb.) kaynaklı meydana gelen hasar ve arızalar,
- 4) Doğal olayları ve yangın, su baskını vb. kaynaklı meydana gelen hasar ve arızalar,
- 5) Malın tanıtma ve kullanma kılavuzlarında yer alan hususlara aykırı kullanılmasından kaynaklanan hasar ve arızalar,
- 6) Malın, 6502 sayılı Tüketicinin Korunması Hakkındaki Kanununda tarif edilen şekli ile ticari veya mesleki amaçlarla kullanımı durumunda ortaya çıkan hasar ve arızalar,
- 7) Mala yetkisiz kişiler tarafından bakım, onarım veya başka bir nedenle müdahale edilmesi durumlarında mala verilmiş garanti sona erecektir.

Garanti uygulaması sırasında değiştirilen malın garanti süresi, satın alınan malın kalan garanti süresi ile sınırlıdır.

Arçelik A.Ş. tarafından üretilmiştir.

Menşei: Türkiye

**Çağrı Merkezi**  
**444 0 888**

**Diğer Numara**  
**0216 585 8 888**

Arçelik A.Ş. Karaağaç Caddesi No:2-6,  
34445, Sütüçce / İSTANBUL  
Tel.:(0-216) 585 85 85 Fax: (0-216) 423 23 53

# Ankastre Ocak

## GARANTİ ŞARTLARI

- 1) Garanti süresi, malın teslim tarihinden itibaren başlar ve 2 yıldır.
- 2) Mala ilişkin tanıma ve kullama kılavuzunda gösterildiği şekilde kullanılması ve Arçelik A.Ş.'nin yetkili kaldığı servis çalışanları dışındaki şahıslar tarafından bakım, onarım veya başka bir nedenle müdahale edilmiş olması şartıyla, malın bütün parçaları dahil olmak üzere tamamını; malzeme, işçilik ve üretim hatalarına karşı malın teslim tarihinden itibaren yukarıda belirtilen süre kadar garanti eder.
- 3) Malın ayıplı olduğunun anlaşılması durumunda tüketicici, 6502 sayılı Tüketicinin Korunması Hakkında Kanunun 11 inci maddesinde yer alan;
  - a- Sözleşmeden dönme,
  - b- Satış bedelinden indirim isteme,
  - c- Ücretsiz onarılmasını isteme,
  - ç- Satılmanın ayıpsız bir misli ile değiştirilmesini isteme, haklarından birini kullanabilir;
- 4) Tüketicinin bu haklardan ücretsiz onarım hakkını seçmesi durumunda satıcı; işçilik masrafı, değiştirilen parça bedeli ya da başka herhangi bir ad altında hiçbir ücret talep etmeksizin malın onarımını yapmak veya yaptırmakla yükümlüdür. Tüketicici ücretsiz onarım hakkını üretici veya ithalatçıya karşı da kullanabilir. Satıcı, üretici ve ithalatçı tüketicinin bu hakkını kullanmasından müteselsilen sorumludur.
- 5) Tüketicinin, ücretsiz onarım hakkını kullanması halinde malın;
  - Garanti süresi içinde tekrar arızalanması,
  - Tamiri için gereken azami sürenin aşılması,
  - Tamirinin mümkün olmadığının, yetkili servis istasyonu, satıcı, üretici veya ithalatçı tarafından bir raporla belirlenmesi durumlarında;tüketicici malın bedel iadesini, ayıp oranında bedel indirimini veya imkân varsa malın ayıpsız misli ile değiştirilmesini satıcıdan talep edebilir. Satıcı, tüketicinin talebini reddedemez. Bu talebin yerine getirilmemesi durumunda satıcı, üretici ve ithalatçı müteselsilen sorumludur.
- 6) İlgili mevzuatlarda belirlenen kullanımı ömrü süresince malın azami tamir süresi 20 iş gününü, geçemez. Bu süre, garanti süresi içerisinde mala ilişkin arızanın yetkili servis istasyonuna veya satıcıya bildirim tarihinde, garanti süresi dışında ise malın yetkili servis istasyonuna teslim tarihinden itibaren başlar. Garanti kapsamı içerisindeki malın arızasının 10 iş günü içerisinde giderilememesi halinde, üretici veya ithalatçı; malın tamiri tamamlanmaya kadar, benzer özelliklere sahip başka bir malı tüketicinin kullanımına tahsis etmek zorundadır. Benzer özelliklere sahip başka bir malın tüketicici tarafından istenmemesi halinde üretici veya ithalatçılar bu yükümlülüğünden kurtulur. Malın garanti süresi içerisinde arızalanması durumunda, tamirde geçen süre garanti süresine eklenir.
- 7) Malın kullanma kılavuzunda yer alan hususlara aykırı kullanılmasından kaynaklanan hasar ve arızalar garanti kapsamı dışındadır.
- 8) Tüketicici, garantiden doğan haklarının kullanılmasında ilgili olarak çıkabilecek uyuşmazlıklarda yerleşim yerinin bulunduğu veya tüketicici işleminin yapıldığı yerdeki Tüketicici Hakem Heyetine veya Tüketicici Mahkemesine başvurabilir.
- 9) Satıcı tarafından bu Garanti Belgesinin verilmesi durumunda, tüketicici Ticaret Bakanlığı Tüketicinin Korunması ve Piyasa Gözetimi Genel Müdürlüğüne başvurabilir.

### Üretici veya İthalatçı Firmamız:

**Unvanı:** Arçelik A.Ş.  
**Adresi:** Arçelik A.Ş. Karaağaç Caddesi No:2-6, 34445, Sütlüce / İSTANBUL  
**Telefonu:** (0-216) 585 8 888  
**Faks:** (0-216) 423 23 53  
**web adresi:** www.arçelik.com.tr

### Malın

**Markası:** Arçelik  
**Cinsi:** Ankastre Ocak  
**Modeli:**  
**Bandrol ve Seri No:**  
**Garanti Süresi:** 2 YIL  
**Azami Tamir Süresi:** 20 İş günü

GENEL MÜDÜR

*Hakan Beyel*

**Arçelik A.Ş.**

GENEL MÜDÜR YRD.

*Özlem*

### Satıcı Firmamız:

**Unvanı:**  
**Adresi:**  
**Telefonu:**  
**Faks:**  
**e-posta:**

**Fatura Tarih ve Sayısı:**  
**Teslim Tarihi ve Yeri:**  
**Yetkilinin İmzası:**  
**Firmamızın Kaşesi:**

Bu bölümü, ürünü aldığımız Yetkili Satıcı imzalayacak ve kaşeyecektir.